

pogoda&radar home



Spis treści

Konfiguracja - Gotowość do pracy	3
Co gdzie jest?	4
Radar pogodowy - na żywo na kolejne 90 minut	4
Pogoda w ciągu dnia, aktualna temperatura i trend pogody	5
Szczegółowa prognoza pogody	6
14-dniowa prognoza pogody	7
Ostrzeżenia pogodowe	8
Zintegrowany czujnik klimatu w pomieszczeniu	9
Pylenie roślin	11
Indeks UV	11
Indeks jakości powietrza	12
Informacje astronomiczne	12
Inne dane pogodowe	13
Ustawienia	14
Jasność, powiększenie i inne ustawienia	14
Ustawienia wyświetlacza	15
Lokalizacja	16
Informacje	17
Wi-Fi	18
System	19
Język i jednostki	20
Inne ustawienia	21

Tryb czuwania	22
Dane techniczne	23
Reset	24
Uwagi i kontakt	25



W ten sposób można skonfigurować urządzenie **pogoda&radar home**



1. Podłącz urządzenie do gniazda zasilania.

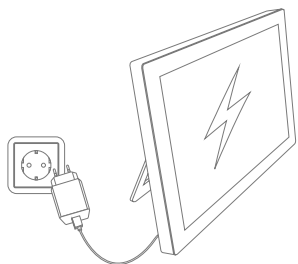

2. Nawiąż połączenie z Wi-Fi.



3. Automatyyczna lokalizacja: wyświetlana jest pogoda dla bieżącej lokalizacji użytkownika.

Nawiązywanie połączenia z Wi-Fi

Automatyczna lokalizacja



Radar pogodowy - na żywo na kolejne 90 minut

W górnej części ekranu wyświetlany jest Radar pogodowy dla Twojej lokalizacji.

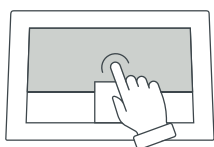

Dotknięcie mapy uruchamia film pokazujący rozwój pogody w ciągu najbliższych 90 minut. Stuknij ponownie, aby zatrzymać film.

Radar pogodowy jest automatycznie aktualizowany co 5 minut.

Instrukcję obsługi funkcji zoom można znaleźć na [stronie 14](#).

Radar pogodowy

Radar pogodowy pokazuje słońce, chmury, opady i wyładowania atmosferyczne.



Wskazówka

Aby wstrzymać film radarowy w dowolnym momencie dotknij i przytrzymaj obraz radaru.



- wyładowania  ● ● ● ● ●
- deszcz   grad
- śnieg  
- marzący deszcz   małe duże
-  silne porywy wiatru
-  bardzo silne porywy wiatru

Pogoda w ciągu dnia, aktualna temperatura i trend pogodowy

W dolnej części ekranu po lewej stronie wyświetlana jest dzienna pogoda, a po prawej trend pogodowy na kolejne dni. Na środku ekranu wyświetlana jest aktualna godzina i temperatura.

Aktualna temperatura i wilgotność w pomieszczeniu

Pogoda na dziś

Prognoza na kolejne pory dnia jest wyświetlana w lewej części paska prognozy.

Aktualna temperatura i godzina
Godzina i aktualna temperatura wyświetlane są wielką czcionką na środku paska prognozy. Obraz w tle pokazuje pogodę na następną godzinę.



Wskazówka

Otwórz **ustawienia**, dotykając i przytrzymując godzinę.



Trend pogodowy

W prawej części paska prognozy, za pomocą symboli pogodowych prezentowana jest prognoza na kolejne trzy dni. Poniżej wyświetlane są prognozowane maksymalne dzienne temperatury. Pomiędzy nimi wyświetlane są prognozowane minimalne temperatury w nocy.

Szczegółowa prognoza pogody

Pogoda na dany dzień

Po dotknięciu konkretnego dnia wyświetlana jest pogoda dla danego dnia, w tym czas nasłonecznienia, prawdopodobieństwo opadów, w razie konieczności również czas trwania i ilość opadów.

Godzinowa prognoza pogody

Po dotknięciu pory dnia wyświetlana jest prognoza godzinowa, wraz z temperaturą i wiatrem.



Wskazówka

Przesuwając palcem w lewo lub w prawo można poruszać się pomiędzy widokami.



14-dniowa prognoza pogody

Klikając „Prognoza” w prawym górnym rogu prognozy godzinowej lub dziennej, można uzyskać dostęp do prognozy pogody i trendu temperatury na kolejne 14 dni.

14-dniowa prognoza pogody



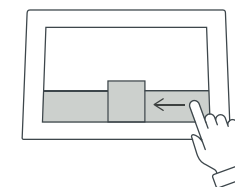

Wskazówka

Aby szybko uzyskać dostęp do 14-dniowej prognozy pogody, przesunij palcem od prawej do lewej po trzech dniach prognozy na ekranie głównym.



Ostrzeżenia przed burzami, wichurami, deszczem i oblodzeniem

W przypadku zbliżających się trudnych warunków pogodowych w lewej górnej części ekranu wyświetlane jest ostrzeżenie pogodowe. W zależności od intensywności niekorzystnych warunków pogodowych pojawia się również symbol ostrzeżenia.

- wyładowania  
- deszcz   grad
- śnieg  
- marznący deszcz   małe duże
-  silne porywy wiatru
-  bardzo silne porywy wiatru

Ostrzeżenia pogodowe



Wskazówka

Po dotknięciu ostrzeżenia można otworzyć mapę ostrzeżeń i zobaczyć zasięg zjawisk pogodowych.



Mapa ostrzeżeń pogodowych



Zintegrowany czujnik klimatu w pomieszczeniu

Czujnik zintegrowany z urządzeniem mierzy temperaturę i wilgotność w pomieszczeniu. Informacje te pomagają kontrolować klimat w pomieszczeniu i skutecznie regulować temperaturę. Na pierwszy rzut oka można stwierdzić, czy w domu jest zbyt wilgotno, zbyt sucho czy w sam raz. Za optymalną zwykle uważa się wilgotność względną od 40 do 60 procent.

Aktualna temperatura i wilgotność względna w lokalizacji pogoda & radar home.



Ocena klimatu w pomieszczeniu



Zintegrowany czujnik klimatu w pomieszczeniu

Historia pozwala na przegląd ostatnich 48 godzin i pomaga rozpoznać np. kiedy najlepiej przewietrzyć pomieszczenie.



Wskazówka

Przesuwając palcem po wartościach czujnika w lewym dolnym rogu, można przejść bezpośrednio do strony historii.

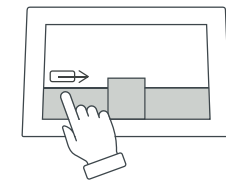

Pylenie roślin

Dla alergików dostępne są szczegółowe informacje na temat poziomu pyłków oraz kalendarz pylenia. Ułatwiają one zarówno krótko-, jak i długoterminowe planowanie.

Indeks UV

Indeks UV wyświetlany jest nie tylko dla bieżącego dnia, ale także na kolejne sześć dni. Poziomy wahają się od „niskiego” do „ekstremalnego” i wskazują, jakie środki należy podjąć, aby chronić się przed szkodliwym promieniowaniem UV.

Alergeny w wysokich stężeniach



Przebieg ekspozycji na promieniowanie UV w ciągu dnia

Aktualna wartość indeksu UV



Indeks jakości powietrza

Indeks jakości powietrza pomaga zaplanować aktywność na świeżym powietrzu. Informuje o ilości zanieczyszczeń w powietrzu. Prognoza ułatwia planowanie kolejnych czterech dni.

Informacje astronomiczne

Na stronie „Informacje astronomiczne” wyświetlane są czasy wschodu i zachodu słońca i księżyca, fazy księżyca i godziny nasłonecznienia. Wartości na następne pięć dni można wyświetlić, przesuwając palcem w lewo.



Inne dane pogodowe

Tutaj można wybrać wyświetlanie do 8 dodatkowych danych pogodowych.

Aktualne wartości

- Prędkość i porywy wiatru
- Kierunek wiatru
- Wilgotność względna
- Ciśnienie powietrza wraz z tendencją
- Temperatura odczuwalna

Dzienne wartości

- Indeks pylenia roślin
- Indeks UV
- Indeks jakości powietrza
- Wschód słońca / Zachód słońca
- Fazy księżyca
- Usłonecznienie

Dodatkowe dane pogodowe

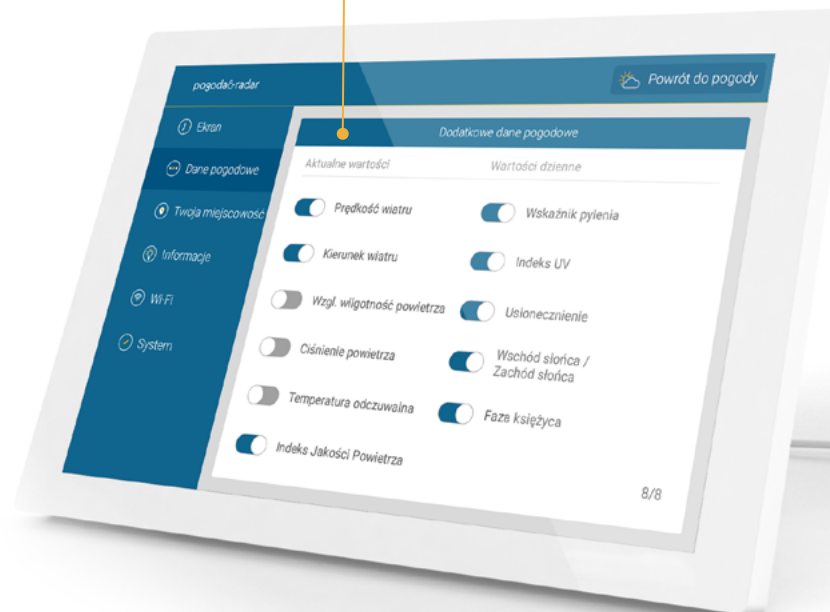

Wskazówka

Stukając w ikonę **wschodu/ zachodu słońca**, można wyświetlić pozostałe dane.



Dodatkowe dane pogodowe na wyświetlaczu

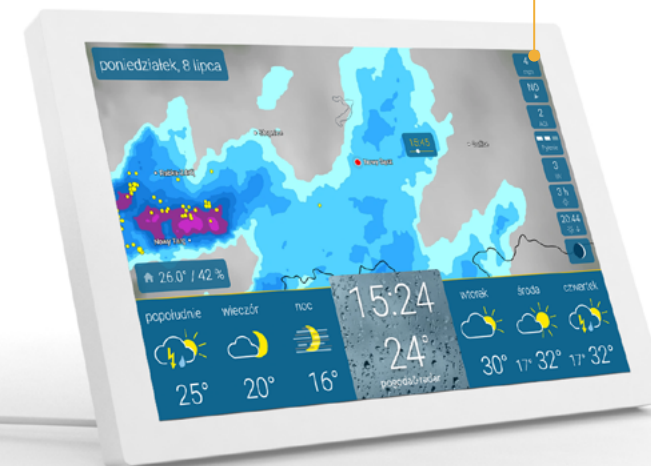

Jasność, powiększenie i inne ustawienia

Po dotknięciu środka paska prognozy pogody, na dole ekranu pojawi się suwak jasności z lewej strony, a regulator powiększania Radaru pogodowego pośrodku. Dostęp do innych ustawień można uzyskać w prawym dolnym rogu.

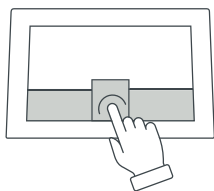

Jasność ekranu jest automatycznie stopniowo zmniejszana po zachodzie słońca. (szczegółowe informacje na [stronie 21](#)).



Wskazówka

Przesuwając palcem w lewo lub w prawo na radarze, można przewinąć film pogodowy do przodu lub do tyłu.



Wskazówka

Aby dostosować skalę Radaru pogodowego, można użyć przycisków suwaka „+” i „-”, albo zsunąć lub rozsunąć dwoma palcami ekran.

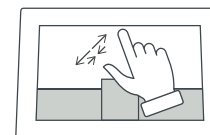

Ustawienia wyświetlacza

W pozycji „Ekran” w menu ustawień możesz ustawić konkretne godziny, w których urządzenie powinno przechodzić w tryb czuwania lub być aktywne. Można także ustawić różne godziny dla różnych dni.

Domyślny czas aktywności urządzenia to od 6:00 do 23:00.

Wskazówka

W przeglądarce można także zaznaczyć lub odznaczyć wybrane dni.



Ustawienia czasu aktywności

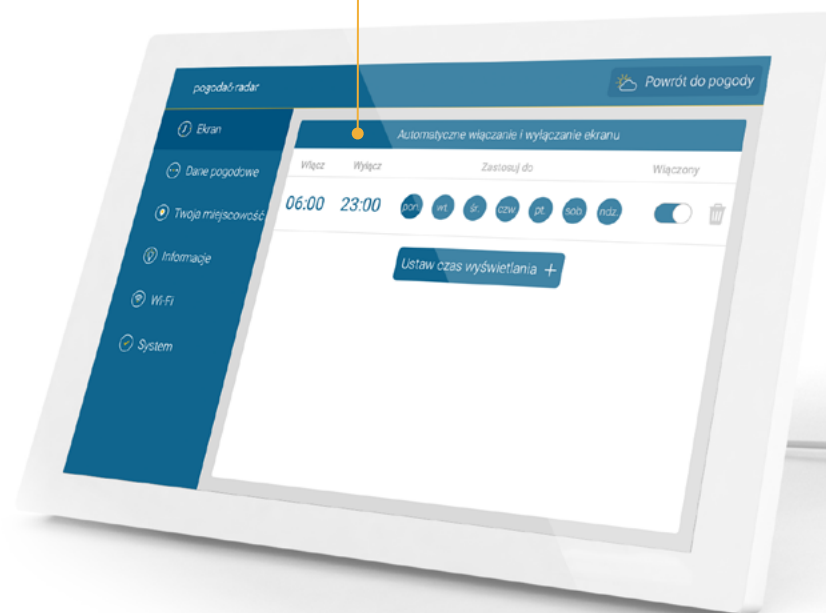

Dodawanie nowej reguły lub zmiana istniejącej



Lokalizacja

Podczas uruchamiania urządzenia lokalizacja użytkownika jest określana automatycznie.

Opcjonalnie w menu „Twoja miejscowość” można określić inną lokalizację dla Radaru pogodowego i danych pogodowych.

Trzy ostatnio wyszukiwane lokalizacje są wyświetlane poniżej paska wyszukiwania. Kliknij i przytrzymaj, aby usunąć je z widoku.

W tym menu można włączyć automatyczną lokalizację.

Wprowadź lokalizację



Wskazówka

Klikając czerwoną kropkę na środku Radaru pogodowego, można przejść do menu „Twoja miejscowość”.



Informacje

Po dotknięciu pozycji menu „Informacje”, po prawej stronie wyświetlana jest legenda pogody.

Poza tym, użytkownik jest kierowany do krótkiego wprowadzenia, które pokazuje wszystkie podstawowe funkcje urządzenia.

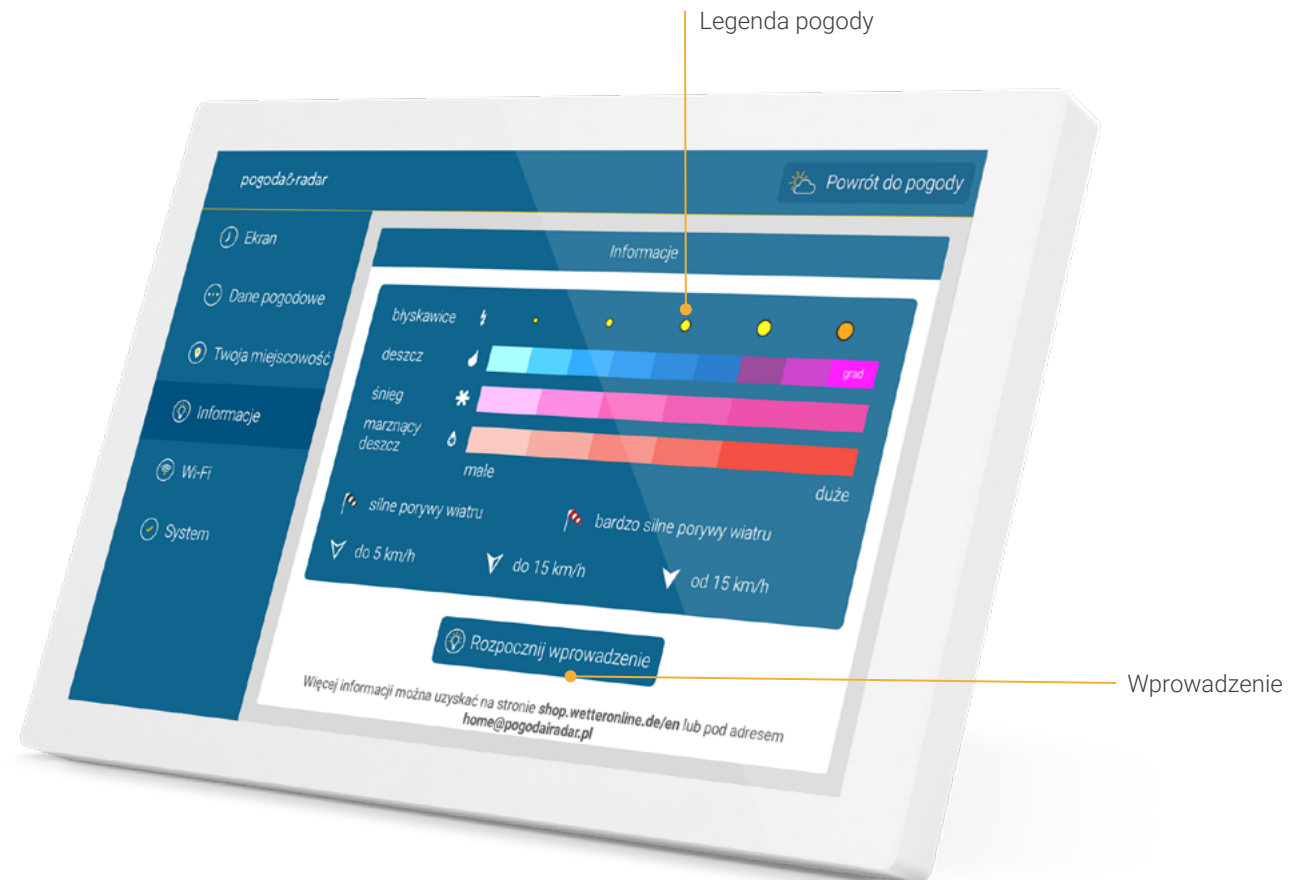

Wi-Fi

Podczas początkowej konfiguracji urządzenia zostaniesz automatycznie poproszony o nawiązanie połączenia z Internetem. Można to zmienić w dowolnym momencie w pozycji menu „Wi-Fi”.

Pomoc dotycząca połączenia Wi-Fi

- Na chwilę odłącz router i uruchom ponownie urządzenie. Uwaga! Musi to być sieć 2,4 GHz.
- Jeśli problemy nie ustąpią: Podłącz urządzenie z gościnną siecią Wi-Fi lub hotspotem telefonu komórkowego.
- Sprawdź, czy na urządzeniu jest zainstalowane najnowsze oprogramowanie. Stuknij w „System” w ustawieniach a następnie numer wersji.



Wskazówka

Aby uzyskać wsparcie wybierz z listy sieć Wi-Fi, a następnie przycisk „Pomoc”.



System

W tym punkcie menu znajdują się informacje i funkcje istotne dla systemu, takie jak aktualna wersja oprogramowania, adres MAC urządzenia, informacje o ochronie danych oraz możliwość ponownego uruchomienia urządzenia lub przywrócenia go do stanu fabrycznego.

Aby być na bieżąco z najnowszymi funkcjami i ulepszeniami oprogramowania, prosimy o zapoznanie się z naszym protokołem zmian w pozycji menu „Changelog”.

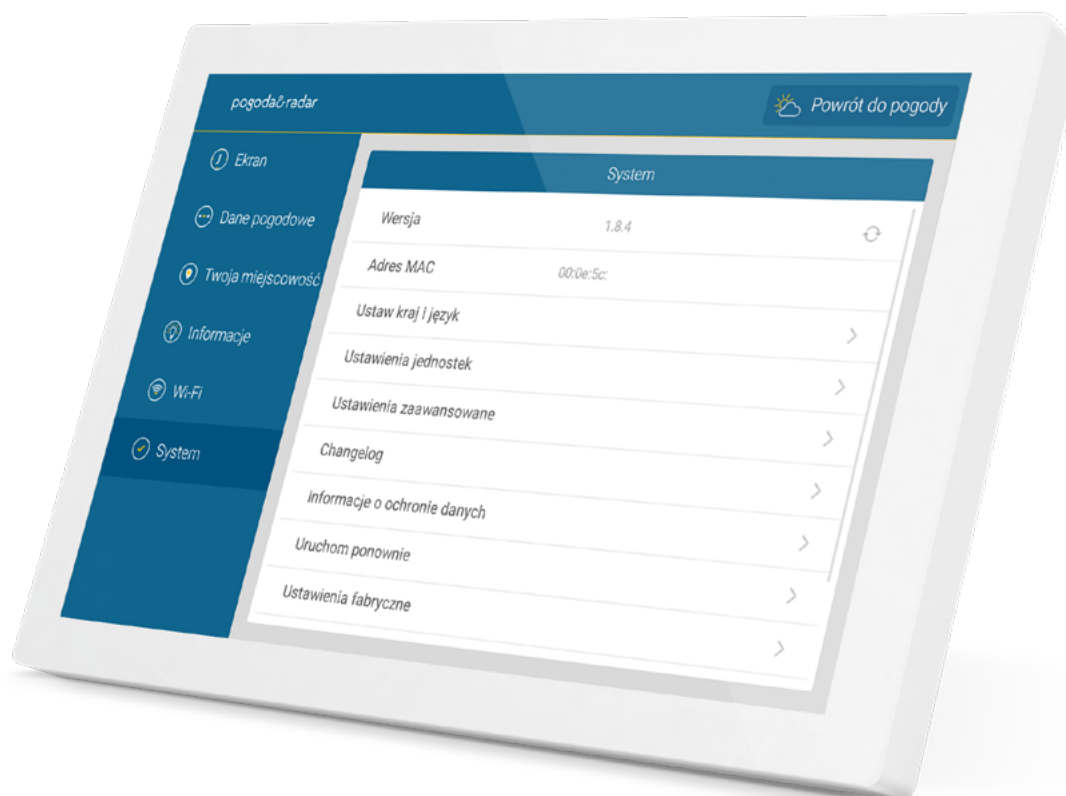

Język i jednostki

W punkcie menu „System” można wybrać kraj i język wyświetlania, w którym ma być używane urządzenie pogoda & radar home. Ustawienia te mają wpływ na wygląd i używane jednostki.

W punkcie menu „Ustawienia jednostek” można dodatkowo dostosować wyświetlacz do swoich potrzeb:

- Wyświetlanie godziny:
format 12- lub 24-godzinny
- Jednostka temperatury:
stopnie Celsjusza lub Fahrenheita
- Jednostki odległości i prędkości:
metryczne lub imperialne
- Jednostka prędkości wiatru:
km/h, m/s, kn, Bft, mph
- Jednostka ciśnienia powietrza:
hPa, inHg, mmHg

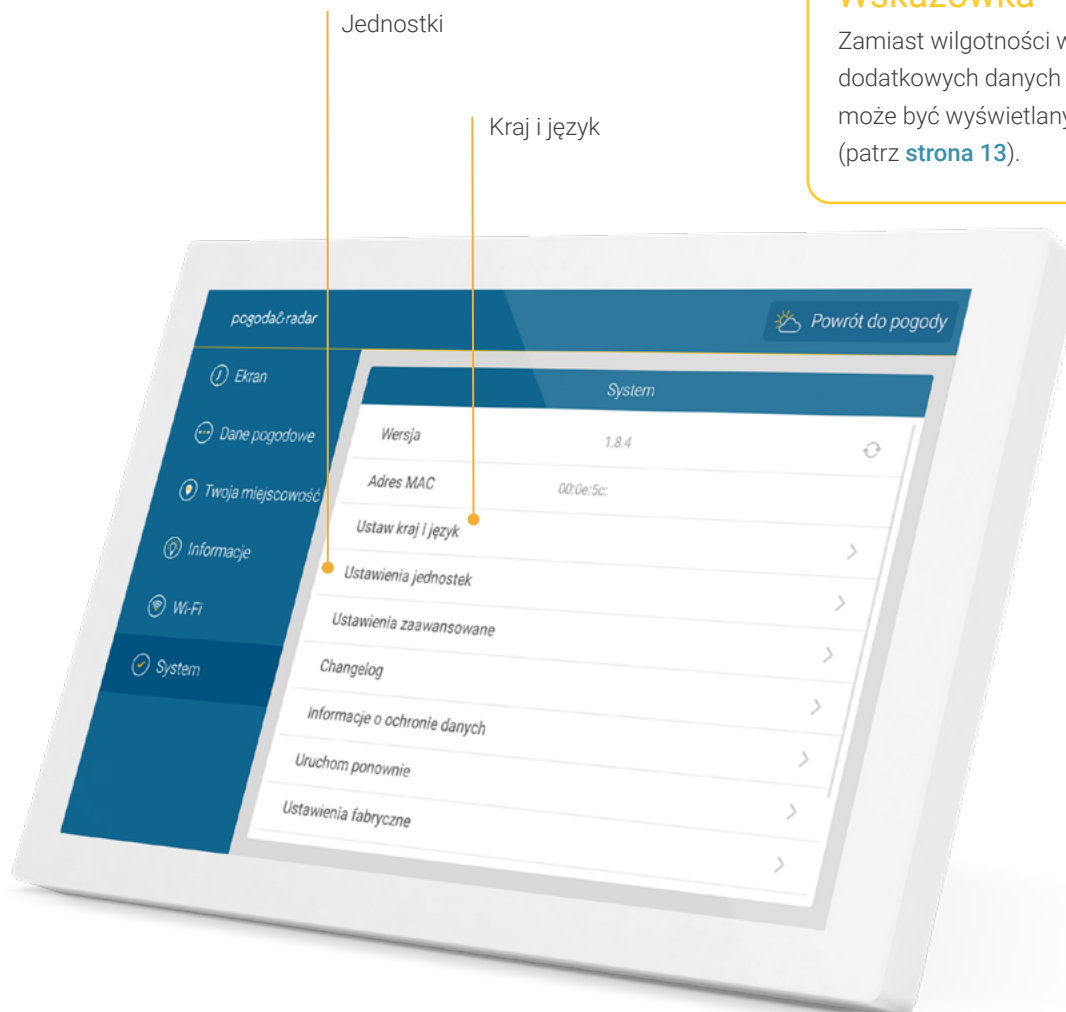

Inne ustawienia

Tutaj można jeszcze lepiej dostosować pogodę & radar home do swoich potrzeb.

Film radarowy zawierający prognozę

Wyświetla prognozę na kolejne dni (domyślnie) lub ostatnie 90 minut na Radarze pogodowym w formie animacji.

Temperatury na każdym poziomie powiększenia

Lokalne temperatury są wyświetlane na Radarze pogodowym na trzech największych poziomach powiększenia obok nazw miast.

Strzałki wiatru w określonych odstępach czasu

Strzałki wiatru będą wyświetlane na stronie głównej dla kolejnych trzech dni.

Automatyczne dostosowanie jasności ekranu

Domyślnie po zachodzie słońca, aby chronić oczy i oszczędzać energię, ekran jest przyciemniany. Można to wyłączyć tutaj. W takim przypadku pozostaje ustawiona ręcznie wybrana jasność (patrz [strona 14](#)).

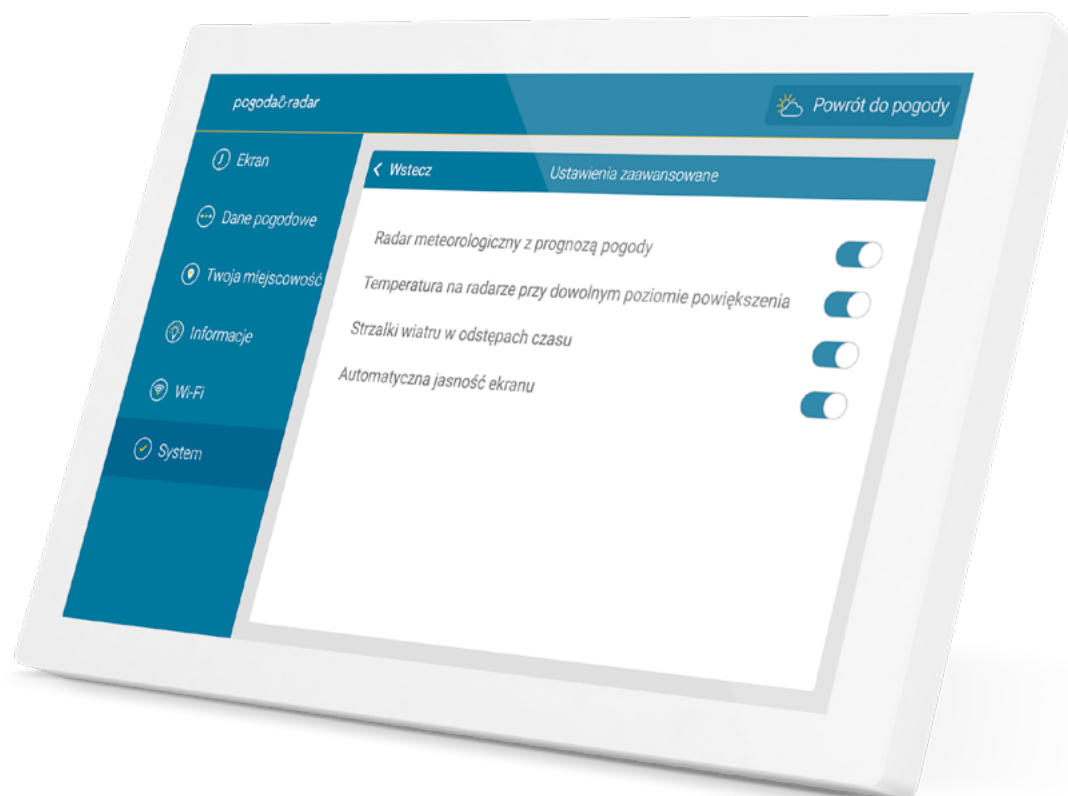

Tryb czuwania

Dwukrotne dotknięcie wyświetlacza przełącza urządzenie w tryb czuwania.

Aby ponownie włączyć urządzenie, wystarczy dotknąć ekranu.

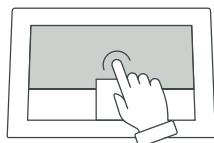

W ustawieniach, w sekcji „Wyświetlacz”, można zdefiniować ramy czasowe, w których urządzenie ma znajdować się w trybie czuwania. Więcej informacji na [stronie 15](#).



Dane techniczne

Wyświetlacz:	10,1 cali IPS
Rozdzielczość ekranu:	1280 x 800 pikseli
Zasilanie:	zasilacz (w zestawie)
Łącze:	USB-C
Długość kabla:	2 m (w zestawie)
Szerokość:	250 mm
Wysokość:	162 mm
Głębokość:	15 mm
Waga:	620 g

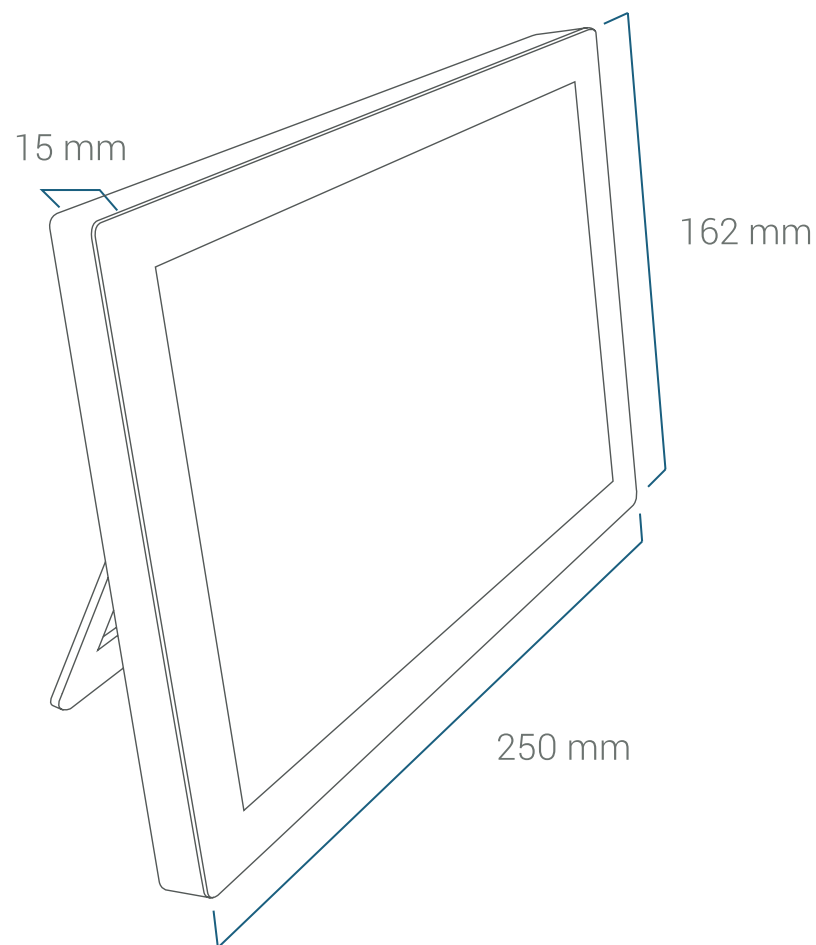

Uwaga:

Obsługiwane są tylko sieci Wi-Fi
2,4 GHz z WPA (2)

Jak wykonać reset

W przypadku nieoczekiwanych problemów, gdy przywrócenie ustawień fabrycznych nie jest możliwe za pośrednictwem menu, można przywrócić ustawienia fabryczne urządzenia w następujący sposób:

1. Odłącz kabel zasilania z tyłu stacji pogodowej.
2. Umieść stację na miękkiej powierzchni z wyświetlaczem skierowanym w dół.
3. Za pomocą wykałaczki delikatnie naciśnij przycisk resetowania i przytrzymaj do momentu usłyszenia kliknięcia. W tym samym czasie podłącz kabel zasilania do tylnej części stacji i odczekać 10 sekund. Wyciągnij wykałaczkę.
4. Skonfiguruj stację. W tym czasie nie wolno odłączać urządzenia od zasilania.

Na wyświetlaczu pojawi się komunikat „anulowano”. Stacja uruchomi się ponownie z ustawieniami fabrycznymi i będzie można ją ponownie skonfigurować.

> powrót do spisu treści



Wskazówka

Jeśli potrzebujesz pomocy lub masz dodatkowe pytania, skontaktuj się z naszym działem obsługi pod adresem home@pogodairadar.pl



- Urządzenie może być używane wyłącznie w pomieszczeniach zamkniętych w temperaturze od +5 do +35°C.
- Przechowywać z dala od źródeł ciepła (grzejników, kaloryferów itp.) i nie wystawiać na stałe bezpośrednie działanie promieni słonecznych.
- Należy unikać wstrząsów lub upuszczenia urządzenia.
- W przypadku uszkodzenia obudowy, kabla lub zasilacza, wycieku cieczy lub w przypadku pojawienia się nietypowego hałasu lub zapachu, należy odłączyć urządzenie od zasilania i zaprzestać jego użytkowania.
- Do czyszczenia należy używać wyłącznie miękkiej, suchej lub wilgotnej szmatki. **Nie używaj środków czyszczących ani rozpuszczalników.**
- Urządzenie nie jest zabawką.
- Należy używać wyłącznie dołączonego zasilacza (5V DC / 2A). Nie można go zakrywać, musi on być w pełni odsonięty przez cały czas pracy.
- Nie należy wyrzucać urządzenia razem z odpadami domowymi, lecz oddać je do punktu zbiórki małych urządzeń elektronicznych.
- Opakowanie, z wyjątkiem folii ekspozycyjnej, można w całości utylizować jako makulaturę.

Deklaracja zgodności UE

Produkt pogoda & radar home jest zgodny ze wszystkimi odpowiednimi przepisami harmonizacyjnymi Unii Europejskiej.

Pełny tekst deklaracji zgodności

UE jest dostępny na stronie

shop.pogodairadar.pl/compliance

Producent

pogoda&radar home

WetterOnline Meteorologische

Dienstleistungen GmbH

Karl-Legien-Str. 194a | 53117 Bonn

home@pogodairadar.pl